

TECNO SALT

ZOUTELEKTROLYSE

ZOUTELEKTROLYSE VOOR IEDEREEN

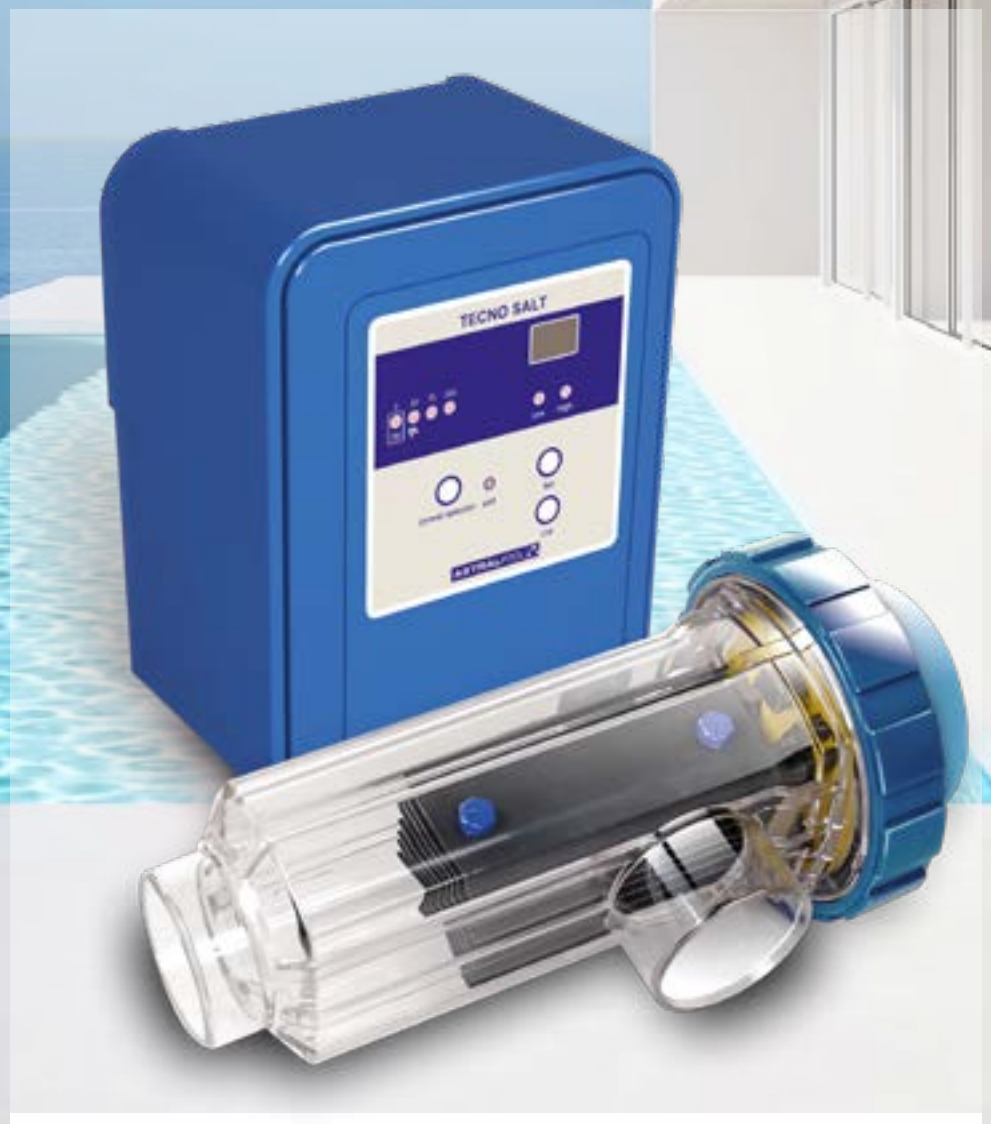

TECNO SALT

ZOUTELEKTROLYSE

m³
30 - 140

pH

TECH
8 000 h

PRIVÉ
ZWEMBAD

ZOUTELEKTROLYSE VOOR IEDEREEN

Meer automatiseren om meer te genieten

Tecno Salt zorgt voor de automatische ontsmetting van zwembaden tot 140m³, zodat u meer tijd heeft om te profiteren. . Ook beschikbaar in pH-versie voor een complete waterbehandeling.

Gebundelde technologie

Dankzij het compacte ontwerp & de waterdichte IP-45 behuizing, kan de Tecno Salt in de meeste technische lokalen geïnstalleerd worden, zelfs als deze vochtig zijn.

Safety first

Tecno Salt is ontwikkeld om het de gebruiker makkelijker te maken, met veiligheidsfuncties zoals een gassensor die de chlorering stopt bij gebrek aan doorstroming en een alarm om te waarschuwen als het zoutgehalte laag is.



AANBOD



pH accessories

Productcode	Productie	Zwembadvolume *
Tecno Salt	Tecno Salt pH	Zoutelektrolyse
74708	74712	7 g / h
74709	74713	12 g / h
74710	74714	21 g / h
74711	74915	30 g / h

* Uitgaande van 8 uur filtratie per dag en een watertemperatuur van 25°C (het volume van het zwembad is <25% als de watertemperatuur hoger is dan 25°C).

INFORMATIEF PANEEL

ALLE
VERSIES

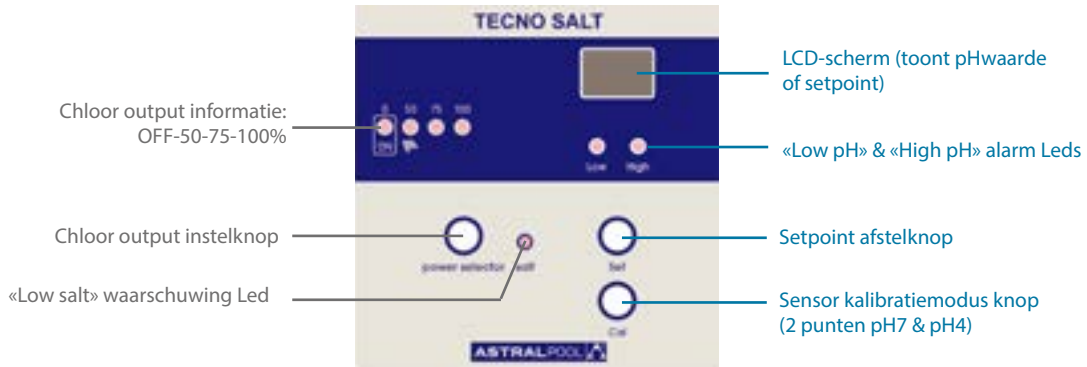

pH
VERSIES

BEDIENINGSPANEEL	Omschrijving	Tecno Salt 7	Tecno Salt 12	Tecno Salt 21	Tecno Salt 30
		Ingangsspanning	230 V / 50/60 Hz		
	Ingangsversterkers	0,2A	0,4A	0,4A	0,8A
	Zekering	1A	2A	2A	3,15A
	Productie	7 g/h	12 g/h	21 g/h	30 g/h
	Zwembadgrootte (water tot 25°C, max volume -25% boven 25°C)	30	50	90	140
	Zoutgehalte	5 g/L (min/max = 4-10 g/L)			
	Watertemperatuur	Max 40°C			
	Accupakket	ABS			
	Ompoling	Ja (2-3 u)			
	Productiecontrole	0 – 50 – 75 – 100%			
	Stromingsdetectie (gas)	Ja			
	Afdekkingsmodus zwembad	Ja (verlaagt de productie tot 10%)			
	Alarmmelder zout	Ja			

CEL	Omschrijving	Tecno Salt 7	Tecno Salt 12	Tecno Salt 21	Tecno Salt 30
		Elektrode (zelfreinigend titanium geactiveerd)	Technisch zuiver: 8 000 u - 10 000 u		
	Min. watertoevoer (m³/u)	2	3	5	6
	Aantal elektrodeplaten	3	5	7	11
	Cellichaam	Methacrylaatderivaat			
	Leidingen	Gelijmd PVC Ø63 mm			
	Maximale druk	1 Kg/cm²			
	Watertemperatuur	15 – 40°C max			

PH-SENSOR	Omschrijving	Tecno Salt 7	Tecno Salt 12	Tecno Salt 21	Tecno Salt 30
		Measure range	0,00 - 9,99 pH		
	Regelbereik	7,00 - 7,80 pH			
	Nauwkeurigheid	+/- 0,01 pH			
	Kalibratie	Automatisch met kalibratieoplossingen			
	Regeluitgangen (pH)	Eén uitgang 230 V / 500 mA ac max (aansluiting doseerpomp)			
	pH sensor	Epoxy-behuizing, 12x150 mm, 0-80°C, enkele verbinding			

AFMETINGEN

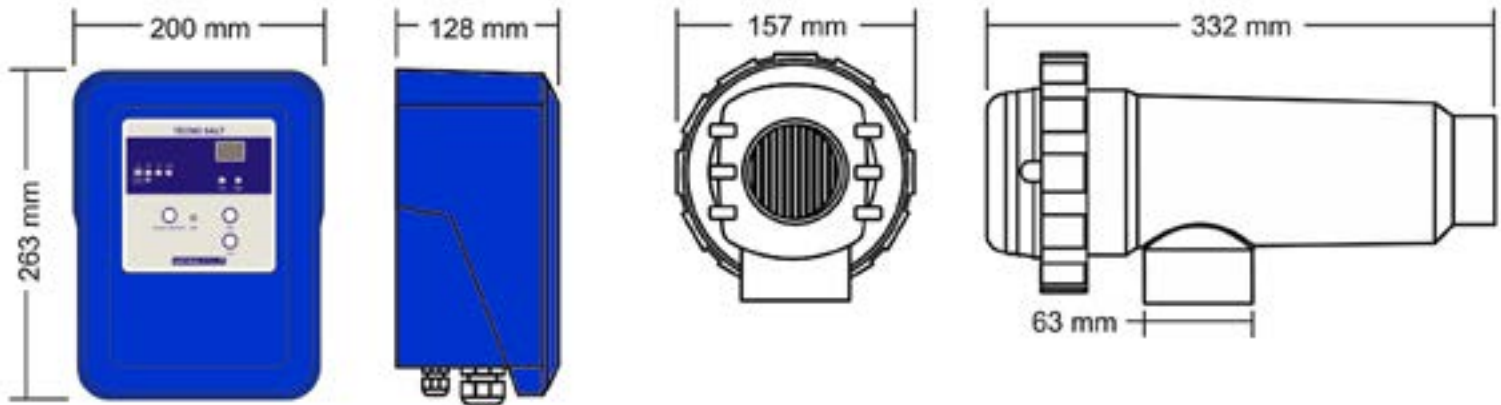

INSTALLATIEOVERZICHT

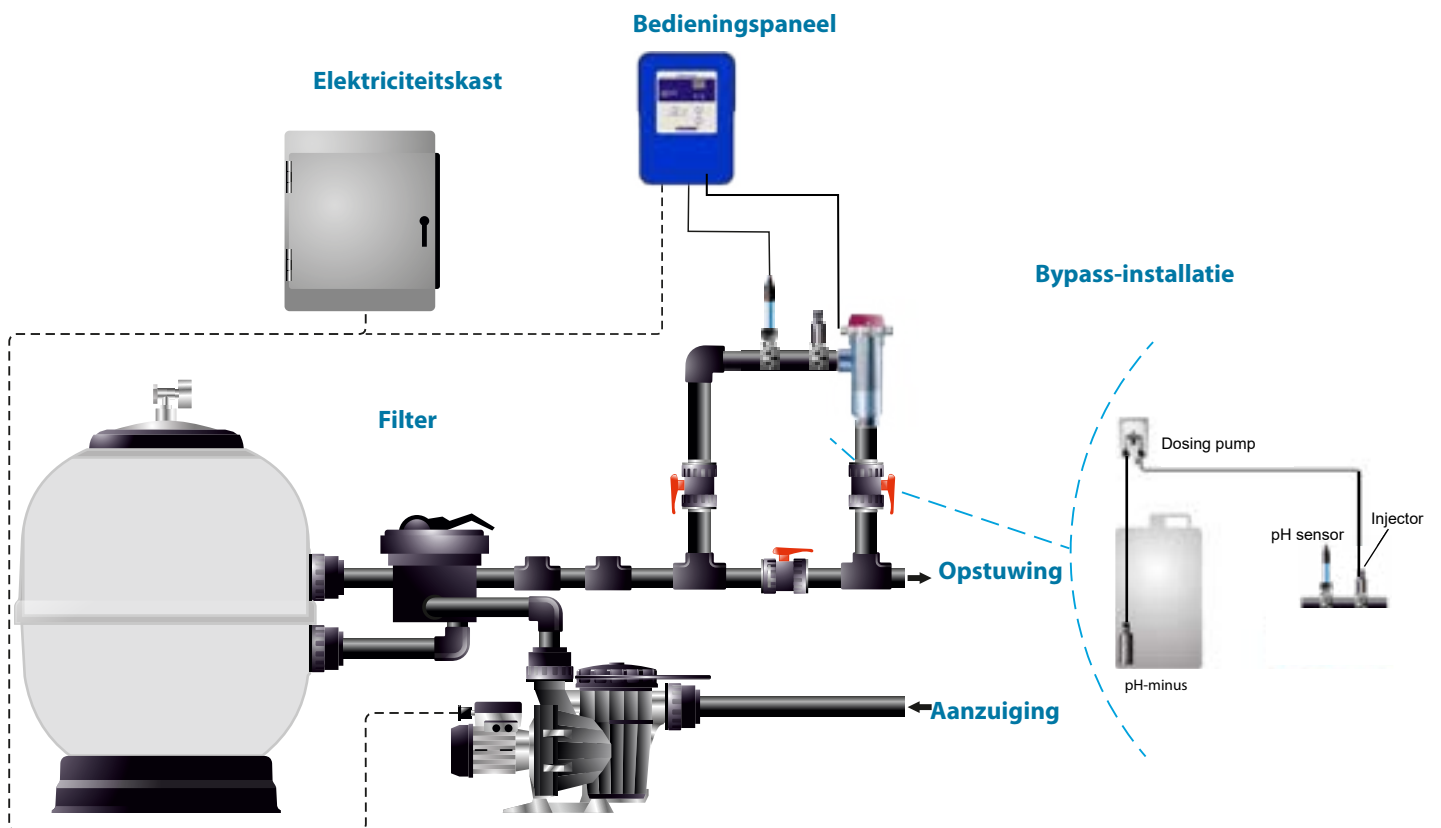

Meer informatie:
www.astralpool.com
www.astralpool.com